

 **WARNING:** This product can expose you to chemicals including lead which is known to the state of California to cause cancer and birth defects or other reproductive harm. For more information, go to: [www.P65warnings.ca.gov](http://www.P65warnings.ca.gov)

 **AVERTISSEMENT:** Ce produit peut vous exposer à des produits chimiques, y compris le plomb, qui est reconnu par l'État de Californie comme causant le cancer et des malformations congénitales ou d'autres troubles de la reproduction. Pour plus d'informations, visitez: [www.P65warnings.ca.gov](http://www.P65warnings.ca.gov)

 **ADVERTENCIA:** Este producto puede exponerlo a productos químicos, incluido el plomo, que el estado de California sabe que causan cáncer y defectos de nacimiento u otros daños reproductivos. Para obtener más información, visite: [www.P65warnings.ca.gov](http://www.P65warnings.ca.gov)

## Brass Drapery Telescopic pole Set 1.25/0.75 Inch







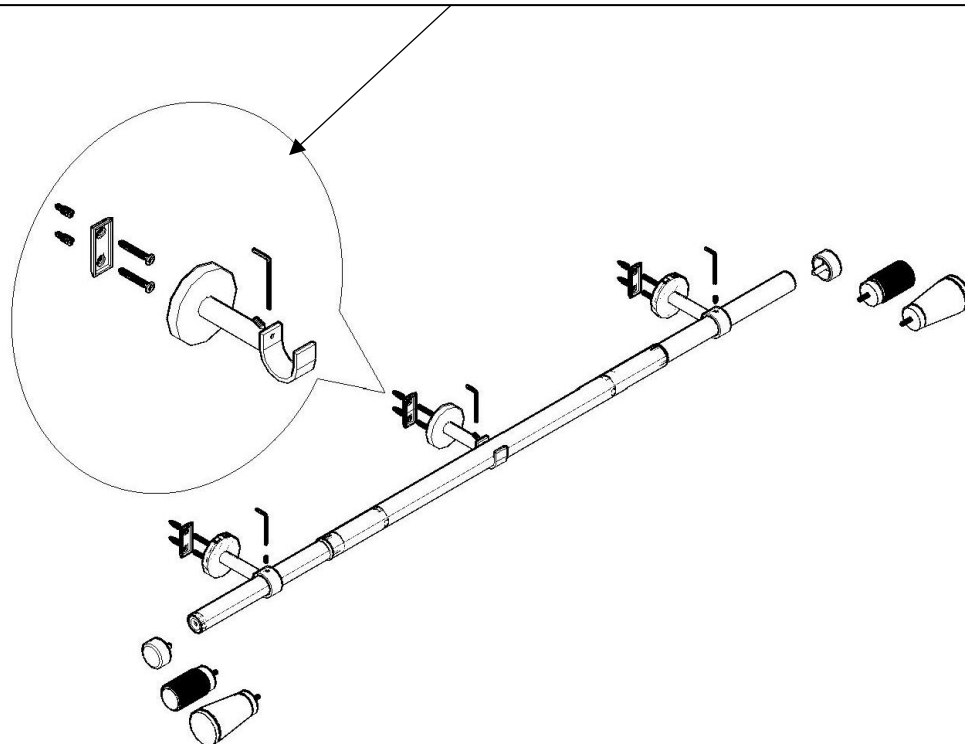



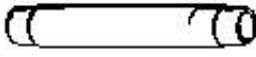





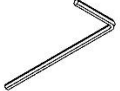
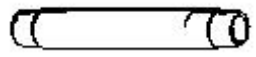





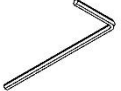
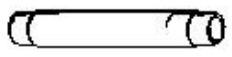

Note: This Centre Bracket is For 48-88 Inch, 60-108 Inch, 108-144 Inch rod Only.

Remarque: ce support central est pour tige de 48-88 pouces, 60-108 pouces, 108-144 pouces uniquement.

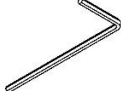
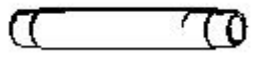

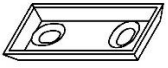













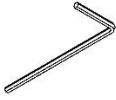







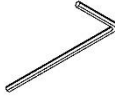





Nota: Este soporte central es solo para varillas de 48-88 pulgadas, 60-108 pulgadas, 108-144 pulgadas.

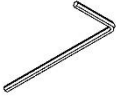







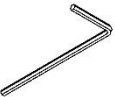



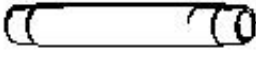

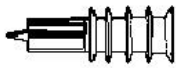

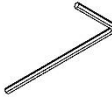
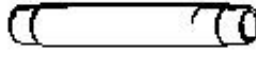







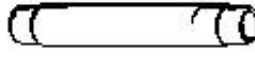



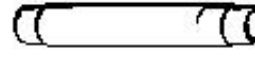

**PARTS INCLUDED:**

<b>Brass Drapery Telescopic Pole Set</b> <b>1.25/0.75 Inch - 28-48 Inch Rod</b>	<b>Brass Drapery Telescopic Pole Set</b> <b>1.25/0.75 Inch - 48-88 Inch Rod</b>	<b>Brass Drapery Telescopic Pole Set</b> <b>1.25/0.75 Inch- 60-108 Inch Rod</b>	<b>Brass Drapery Telescopic Pole Set</b> <b>1.25/0.75 Inch- 108-144 Inch Rod</b>
<p>1) Drapery Pole Set (In Separate Box) – 1 Set</p>  <p>2) Brass End Bracket 1.25/0.75 Inch (In Separate Box) -1 Pair</p>  <p>3) Wall Mount Plate (Zinc) -2 Pcs</p>  <p>4) Plastics Wall Anchor -5 Pcs</p>  <p>5) Flip Head Metal Screw Ø8X35mm ( Ø0.314X1.377inch) 5 Pcs</p>  <p>6) Finials (In Separate Box) -1 Pair</p>  <p>7) Allen Wrench (Packed With Brass End Bracket 1.25/0.75Inch) -1 Pcs</p> 	<p>1) Drapery Pole Set (In Separate Box) -1 Set</p>  <p>2) Brass End Bracket 1.25/0.75 Inch (In Separate Box) -1 Pair</p>  <p>3) Brass Center Bracket 1.25/0.75 Inch (In Separate Box) -1 Pcs</p>  <p>4) Wall Mount Plate (Zinc) -3 Pcs</p>  <p>5) Plastics Wall Anchor -8 Pcs</p>  <p>6) Flip Head Metal Screw Ø8X35mm ( Ø0.314X1.377inch) 8 Pcs</p>  <p>7) Finials (In Separate Box) -1 Pair</p>  <p>8) Allen Wrench (Packed With Brass End Bracket 1.25/0.75Inch) -1 pcs</p> 	<p>1) Drapery Pole Set (In Separate Box) -1 Set</p>  <p>2) Brass End Bracket 1.25/0.75 Inch (In Separate Box) -1 Pair</p>  <p>3) Brass Center Bracket 1.25/0.75 Inch (In Separate Box) -1 Pcs</p>  <p>4) Wall Mount Plate (Zinc) -3 Pcs</p>  <p>5) Plastics Wall Anchor - 8 Pcs</p>  <p>6) Flip Head Metal Screw Ø8X35mm ( Ø0.314X1.377inch) - 8 Pcs</p>  <p>7) Finials (In Separate Box) -1 Pair</p>  <p>8) Allen Wrench (Packed With Brass End Bracket 1.25/0.75Inch) -1 pcs</p> 	<p>1) Drapery Pole Set (In Separate Box) -1 Set</p>  <p>2) Brass End Bracket 1.25/0.75 Inch (In Separate Box) -1 Pair</p>  <p>3) Brass Center Bracket 1.25/0.75Inch (In Separate Box) -1 Pcs</p>  <p>4) Wall Mount Plate (Zinc) -3 Pcs</p>  <p>5) Plastics Wall Anchor - 8 Pcs</p>  <p>6) Flip Head Metal Screw Ø8X35mm ( Ø0.314X1.377inch) 8 Pcs</p>  <p>7) Finials (In Separate Box) -1 Pair</p>  <p>8) Allen Wrench (Packed With Brass End Bracket 1.25/0.75Inch) -1 pcs</p> 

## PIÈCES INCLUSES :

Ensemble de poteaux télescopiques de draperie en laiton 1.25 / 0.75 pouces - tige de 28-48 pouces	Ensemble de poteaux télescopiques de draperie en laiton 1.25 / 0.75 pouces - tige de 48-88 pouces	Ensemble de poteaux télescopiques de draperie en laiton 1.25 / 0.75 pouces - tige de 60-108 pouces	Ensemble de poteaux télescopiques de draperie en laiton 1.25 / 0.75 pouces - tige de 108-144 pouces
<p>1) Ensemble de poteaux de draperie (dans une boîte séparée) - 1 ensemble</p>  <p>2) Support d'extrémité en laiton 1,25 / 0,75 pouce (dans une boîte séparée) -1 paire</p>  <p>3) Plaque de montage mural (zinc) -2 pièces</p>  <p>4) Ancrage mural en plastique-5 pièces</p>  <p>5) Vis à tête basculante en métal Ø8X35mm(Ø0.314X1.377inch)- 5 pièces</p>  <p>6) embouts (dans une boîte séparée) -1 paire</p>  <p>7) clé Allen (emballée avec support d'extrémité en laiton 1,25 / 0,75 pouces) -1 pièces</p> 	<p>1) Ensemble de poteaux de draperie (dans une boîte séparée) -1 ensemble</p>  <p>2) Support d'extrémité en laiton 1,25 / 0,75 pouce (dans une boîte séparée) -1 paire</p>  <p>3) Support central en laiton 1,25 / 0,75 pouce (dans une boîte séparée) -1 pièces</p>  <p>4) Plaque de montage mural (zinc) -3 pièces</p>  <p>5) Ancrage mural en plastique-8 pièces</p>  <p>6) Vis à tête basculante en métal Ø8X35mm(Ø0.314X1.377inch)- 8 pièces</p>  <p>7) embouts (dans une boîte séparée) -1 paire</p>  <p>8) Clé Allen (emballée avec support d'extrémité en laiton 1,25 / 0,75 pouces) -1 pcs.</p> 	<p>1) Ensemble de poteaux de draperie (dans une boîte séparée) -1 ensemble</p>  <p>2) Support d'extrémité en laiton 1,25 / 0,75 pouce (dans une boîte séparée) -1 paire</p>  <p>3) Support central en laiton 1,25 / 0,75 pouce (dans une boîte séparée) -1 pièces</p>  <p>4) Plaque de montage mural (zinc) -3 pièces</p>  <p>5) Ancrage mural en plastique-8 pièces</p>  <p>6) Vis à tête basculante en métal Ø8X35mm(Ø0.314X1.377inch)- 8 pièces</p>  <p>7) embouts (dans une boîte séparée) -1 paire</p>  <p>8) Clé Allen (emballée avec support d'extrémité en laiton 1,25 / 0,75 pouces) -1 pcs.</p> 	<p>1) Ensemble de poteaux de draperie (dans une boîte séparée) -1 ensemble</p>  <p>2) Support d'extrémité en laiton 1,25 / 0,75 pouce (dans une boîte séparée) -1 paire</p>  <p>3) Support central en laiton 1,25 / 0,75 pouce (dans une boîte séparée) -1 pièces</p>  <p>4) Plaque de montage mural (zinc) -3 pièces</p>  <p>5) Ancrage mural en plastique-8 pièces</p>  <p>6) Vis à métal (8X35 mm) - 8 pièces</p>  <p>7) embouts (dans une boîte séparée) -1 paire</p>  <p>8) Clé Allen (emballée avec support d'extrémité en laiton 1,25 / 0,75 pouces) -1 pcs.</p> 

## PIEZAS INCLUIDAS:

<p><b>Juego de postes telescópicos para cortinas de latón 1.25 / 0.75 pulgadas - varilla de 28-48 pulgada</b></p>	<p><b>Juego de postes telescópicos para cortinas de latón 1.25 / 0.75 pulgadas - varilla de 48-88 pulgadas</b></p>	<p><b>Juego de postes telescópicos para cortinas de latón 1.25 / 0.75 pulgadas - varilla de 60-108 pulgadas</b></p>	<p><b>Juego de postes telescópicos para cortinas de latón 1.25 / 0.75 pulgadas - varilla de 108-144 pulgadas</b></p>
<p>1) Juego de postes para cortinas (en caja separada) - 1 juego</p>  <p>2) Soporte de extremo de latón de 1,25 / 0,75 pulgadas (en caja separada) -1 par</p>  <p>3) Placa de montaje en pared (zinc) -2 piezas</p>  <p>4) Anclaje de pared de plástico-5 piezas</p>  <p>5) Tornillo de metal de cabeza abatible Ø8X35mm (Ø0.314X1.377 pulgadas)- 5 piezas</p>  <p>6) Terminales (en caja separada) -1 par</p>  <p>7) Llave Allen (empaquetada con soporte de extremo de latón de 1,25/0,75 pulgadas) -1 piezas</p> 	<p>1) Juego de postes para cortinas (en caja separada) -1 juego</p>  <p>2) Soporte de extremo de latón 1.25 / 0.75 pulgadas (en caja separada) -1 par</p>  <p>3) Soporte central de latón 1,25 / 0,75 pulgadas (en caja separada) -1 piezas</p>  <p>4) Placa de montaje en pared (zinc) -3 piezas</p>  <p>5) Anclaje de pared de plástico-8 piezas</p>  <p>6) Tornillo de metal de cabeza abatible Ø8X35mm (Ø0.314X1.377 pulgadas)- 8 piezas</p>  <p>7) Terminales (en caja separada) -1 par</p>  <p>8) Llave Allen (empaquetada con soporte de extremo de latón de 1,25 / 0,75 pulgadas) -1 piezas</p> 	<p>1) Juego de postes para cortinas (en caja separada) -1 juego</p>  <p>2) Soporte de extremo de latón 1.25 / 0.75 pulgadas (en caja separada) -1 par</p>  <p>3) Soporte central de latón 1,25 / 0,75 pulgadas (en caja separada) -1 piezas</p>  <p>4) Placa de montaje en pared (zinc) -3 piezas</p>  <p>5) Anclaje de pared de plástico-8 piezas</p>  <p>6) Tornillo de metal de cabeza abatible Ø8X35mm (Ø0.314X1.377 pulgadas)- 8 piezas</p>  <p>7) Terminales (en caja separada) -1 par</p>  <p>8) Llave Allen (empaquetada con soporte de extremo de latón de 1,25 / 0,75 pulgadas) -1 piezas</p> 	<p>1) Juego de postes para cortinas (en caja separada) -1 juego</p>  <p>2) Soporte de extremo de latón 1.25 / 0.75 pulgadas (en caja separada) -1 par</p>  <p>3) Soporte central de latón 1,25 / 0,75 pulgadas (en caja separada) -1 piezas</p>  <p>4) Placa de montaje en pared (zinc) -3 piezas</p>  <p>5) Anclaje de pared de plástico-8 piezas</p>  <p>6) Tornillo de metal de cabeza abatible Ø8X35mm (Ø0.314X1.377 pulgadas)- 8 piezas</p>  <p>7) Terminales (en caja separada) -1 par</p>  <p>8) Llave Allen (empaquetada con soporte de extremo de latón de 1,25 / 0,75 pulgadas) -1 piezas</p> 

**TOOLS REQUIRED ( Not Included) :** Philips Screwdriver, Tape Measure, Pencil, Carpenter's Level, Stud Finder.

**OUTILS REQUIS (Non Inclus):** Tournevis Philips, Ruban à mesurer, Crayon, Niveau de menuisier, Détecteur de goujons.

**HERRAMIENTAS REQUERIDAS:** Destornillador Philips, cinta métrica, lápiz, nivel de carpintero, buscador de postes.

## PRE- ASSEMBLY:

- 1) Remove all parts and hardware from carton box with any plastics protective packaging on a clear workplace.
- 2) Do not discard any contents until after assembly / Installation is completed to avoid accidentally discarding small parts or hardware.
- 3) Two People are recommended for the installation.
- 4) Please read all instruction before beginning assembly and save these instruction for future use.

**Note:** The mounting hardware provided is meant for drywall /stud mounting only. Try to mount to wood stud whenever possible. For Safe mounting, it is essential to use the proper hardware for your wall type. Contact your local hardware store for assistance for any other wall type if necessary.

## PRÉ-MONTAGE:

- 1) Retirez toutes les pièces et le matériel de la boîte en carton avec tout emballage de protection en plastique sur un lieu de travail dégagé.
- 2) Ne jetez aucun contenu avant que l'assemblage / l'installation ne soit terminé pour éviter de jeter accidentellement de petites pièces ou du matériel.
- 3) Deux personnes sont recommandées pour l'installation.
- 4) Veuillez lire toutes les instructions avant de commencer l'assemblage et conserver ces instructions pour une utilisation future.

**Remarque:** La quincaillerie de montage fournie est conçue pour le montage sur cloisons sèches / goujons uniquement. Essayez de monter sur un montant en bois autant que possible. Pour un montage sûr, il est essentiel d'utiliser le matériel approprié pour votre type de mur. Contactez votre quincaillerie locale pour obtenir de l'aide pour tout autre type de mur si nécessaire.

## PREASAMBLEA:

- 1) Retire todas las piezas y accesorios de la caja de cartón con cualquier embalaje protector de plástico en un lugar de trabajo despejado.
- 2) No deseche ningún contenido hasta después de que se complete el ensamblaje / instalación para evitar desechar accidentalmente piezas pequeñas o hardware.
- 3) Se recomiendan dos personas para la instalación.
- 4) Lea todas las instrucciones antes de comenzar el montaje y guárdelas para uso futuro.

**Nota:** La tornillería de montaje proporcionada está destinada únicamente al montaje en paneles de yeso / montantes. Intente montarlo en un montante de madera siempre que sea posible. Para un montaje seguro, es esencial utilizar el hardware adecuado para su tipo de pared. Comuníquese con su ferretería local para obtener ayuda para cualquier otro tipo de pared si es necesario.

## INSTALLATION INSTRUCTIONS:

- 1) Use pre – assemble drapery rod with mounting brackets to determine desired distance between the brackets ( with its mounting plate).
- 2) Mark the location of the screw holes using a pencil, remove from wall .
- 3) Use a carpenter's level to ensure the brackets (with its mounting plate) will be level.
- 4) Mount Brackets(with its mounting plate) onto the wall following instructions for your wall type.

### DRY WALL MOUNTING (PLASTIC ANCHOR) :

Use a phillips screwdriver to insert the wall anchors at the marked mounting plates screw hole locations. And holding the mounting plate vertically straight and steady, use a pencil to mark the wall through top hole and bottom hole of the mounting plate. Do not “push” or drive the anchor into the wall, it is designed to bore into the wall like a drill bit . Slowly turn the anchors clockwise while applying pressure until the flange just touches the wall . Do not over tighten.

Insert the screw into the front of each mounting plates hole and screw into the wall anchor turning clockwise to until tighten, Repeat this step with the other mounting plates. and Securing the brackets snugly the wall.

Slide the bracket onto each installed mounting plates. Align the brackets so they will fit the larger and small rod section Smoothly. And use the provided allen wrench to tighten the each set screw to secure the brackets on the mounting plate.

### DRY WALL MOUNTING ( METAL ANCHOR RECOMMENDED FOR 60-108 Inch, 108-144 Inch Rod Only):

Use a phillips screwdriver to insert the metal anchor at the marked mounting plates hole locations. And holding the mounting plate vertically straight and steady, use a pencil to mark the wall through top hole and bottom hole of the mounting plate. Do not “push” or drive the anchor into the wall, it is designed to bore into the wall like a drill bit . Slowly turn the anchors clockwise while applying pressure until the flange just touches the wall . Do not over tighten.

Insert the screw into the front of each mounting plates hole and screw into the wall anchor turning clockwise to until tighten, Repeat this step with the other mounting plates. and Securing the brackets snugly the wall.

Slide the bracket onto each installed mounting plates. Align the brackets so they will fit the larger and small rod section Smoothly. And use the provided allen wrench to tighten the each set screw to secure the brackets on the mounting plate.

5) Carefully slide the rod assemblies through each of mounted brackets and extend the different rod section as necessary to position the rods evenly on your window. Depending on how your drapes or curtains are secured to the rod assemblies (straps, rings, clips etc.) you may have to attach the drapes to the rods simultaneous as you slide the rod assemblies through each bracket.

6) Use the provided allen wrench to tighten each set screw located at each bracket to secure the rods in place.

7) Attach Finials with appropriate size to the each rod assembly. Threaded the stud of finial with into the threaded hole of the rod end and rotate the finial clockwise until tight, Hand Tighten only.

## INSTRUCTIONS D'INSTALLATION:

- 1) Utilisez la tringle de rideau pré-assemblée avec les supports de montage pour déterminer la distance souhaitée entre les supports (avec sa plaque de montage).
- 2) Marquez l'emplacement des trous de vis à l'aide d'un crayon, retirez-les du mur.
- 3) Utilisez un niveau de menuisier pour vous assurer que les supports (avec sa plaque de montage) seront de niveau.
- 4) Montez les Brakets (avec sa plaque de montage) sur le mur en suivant les instructions pour votre type de mur.

## MONTAGE MURAL SEC (ANCRAGE EN PLASTIQUE):

Utilisez un tournevis cruciforme pour insérer les ancrages muraux aux emplacements des trous de vis des plaques de montage marqués. Et en tenant la plaque de montage verticalement droite et stable, utilisez un crayon pour marquer le mur à travers le trou supérieur et le trou inférieur de la plaque de montage. Ne pas «pousser» ou enfoncer l'ancrage dans le mur, il est conçu pour percer le mur comme un foret. Tournez lentement les ancrages dans le sens des aiguilles d'une montre tout en appliquant une pression jusqu'à ce que la bride touche juste le mur. Ne pas trop serrer.

Insérez la vis à l'avant de chaque trou des plaques de montage et vissez-la dans l'ancrage mural en tournant dans le sens des aiguilles d'une montre jusqu'à serrer. Répétez cette étape avec les autres plaques de montage. et Fixez les supports fermement au mur.

Faites glisser le support sur chaque plaque de montage installée. Alignez les supports de manière à ce qu'ils s'adaptent parfaitement à la section de tige la plus grande et la plus petite. Et utilisez la clé Allen fournie pour serrer chaque vis de réglage afin de fixer les supports sur la plaque de montage.

## MONTAGE MURAL À SEC (ANCRAGE MÉTALLIQUE RECOMMANDÉ POUR Tiges de 60-108 pouces, 108-144 pouces uniquement):

Utilisez un tournevis cruciforme pour insérer l'ancrage métallique aux emplacements des trous des plaques de montage marqués. Et en tenant la plaque de montage verticalement droite et stable, utilisez un crayon pour marquer le mur à travers le trou supérieur et le trou inférieur de la plaque de montage. Ne pas «pousser» ou enfoncer l'ancrage dans le mur, il est conçu pour percer le mur comme un foret. Tournez lentement les ancrages dans le sens des aiguilles d'une montre tout en appliquant une pression jusqu'à ce que la bride touche juste le mur. Ne pas trop serrer.

Insérez la vis à l'avant de chaque trou des plaques de montage et vissez-la dans l'ancrage mural en tournant dans le sens des aiguilles d'une montre jusqu'à serrer. Répétez cette étape avec les autres plaques de montage. et Fixez les supports fermement au mur.

Faites glisser le support sur chaque plaque de montage installée. Alignez les supports de manière à ce qu'ils s'adaptent parfaitement à la section de tige la plus grande et la plus petite. Et utilisez la clé Allen fournie pour serrer chaque vis de réglage afin de fixer les supports sur la plaque de montage.

5) Faites glisser soigneusement les ensembles de tiges à travers chacun des supports montés et étendez les différentes sections de tige si nécessaire pour positionner les tiges uniformément sur votre fenêtre. Selon la manière dont vos rideaux ou rideaux sont fixés aux ensembles de tringles (sangles, anneaux, clips, etc.), vous devrez peut-être attacher les rideaux aux tringles simultanément lorsque vous faites glisser les ensembles de tringles à travers chaque support.

6) Utilisez la clé Allen fournie pour serrer chaque vis de réglage située sur chaque support pour fixer les tiges en place.

7) Fixez les embouts de taille appropriée à chaque ensemble de tige. Fileté le goujon du fleuron avec dans le trou fileté de l'extrémité de la tige et tourner le fleuron dans le sens des aiguilles d'une montre jusqu'à ce qu'il soit serré, serrer à la main uniquement.

## **INSTRUCCIONES DE INSTALACIÓN:**

- 1) Use la varilla para cortinas preensamblada con soportes de montaje para determinar la distancia deseada entre los soportes (con su placa de montaje).
- 2) Marque la ubicación de los orificios de los tornillos con un lápiz, retírelo de la pared.
- 3) Utilice un nivel de carpintero para asegurarse de que los soportes (con su placa de montaje) estén nivelados.
- 4) Monte los soportes (con su placa de montaje) en la pared siguiendo las instrucciones para su tipo de pared.

## **MONTAJE EN PARED SECA (ANCLAJE PLÁSTICO):**

Utilice un destornillador Phillips para insertar los anclajes de pared en las ubicaciones de los orificios de los tornillos de las placas de montaje marcadas. Y sosteniendo la placa de montaje verticalmente recta y firme, use un lápiz para marcar la pared a través del orificio superior y el orificio inferior de la placa de montaje. No “empuje” ni introduzca el anclaje en la pared, está diseñado para perforar la pared como una broca. Gire lentamente los anclajes en el sentido de las agujas del reloj mientras aplica presión hasta que la brida toque la pared. No apriete demasiado.

Inserte el tornillo en la parte frontal de cada orificio de las placas de montaje y atorníllelo en el anclaje de pared girando en el sentido de las agujas del reloj hasta que quede apretado. Repita este paso con las otras placas de montaje. y Asegurar los soportes cómodamente a la pared.

Deslice el soporte en cada placa de montaje instalada. Alinee los soportes para que se ajusten a la sección de varilla más grande y pequeña sin problemas. Y use la llave Allen provista para apretar cada tornillo de fijación para asegurar los soportes en la placa de montaje.

## **MONTAJE EN PARED SECA (ANCLAJE METÁLICO RECOMENDADO PARA VARILLA DE 60-108 PULGADAS, 108-144 PULGADAS SOLAMENTE):**

Utilice un destornillador Phillips para insertar el ancla de metal en las ubicaciones de los orificios de las placas de montaje marcadas. Y sosteniendo la placa de montaje verticalmente recta y firme, use un lápiz para marcar la pared a través del orificio superior y el orificio inferior de la placa de montaje. No “empuje” ni introduzca el anclaje en la pared, está diseñado para perforar la pared como una broca. Gire lentamente los anclajes en el sentido de las agujas del reloj mientras aplica presión hasta que la brida toque la pared. No apriete demasiado.

Inserte el tornillo en la parte frontal de cada orificio de las placas de montaje y atorníllelo en el anclaje de pared girando en el sentido de las agujas del reloj hasta que quede apretado. Repita este paso con las otras placas de montaje. y Asegurar los soportes cómodamente a la pared.

Deslice el soporte en cada placa de montaje instalada. Alinee los soportes para que se ajusten a la sección de varilla más grande y pequeña sin problemas. Y use la llave Allen provista para apretar cada tornillo de fijación para asegurar los soportes en la placa de montaje.

5) Deslice con cuidado los conjuntos de varillas a través de cada uno de los soportes montados y extienda las diferentes secciones de varillas según sea necesario para colocar las varillas uniformemente en su ventana. Dependiendo de cómo se fijen sus cortinas o cortinas a los conjuntos de varillas (correas, anillos, clips, etc.), es posible que deba sujetar las cortinas a



las varillas simultáneamente mientras desliza los conjuntos de varillas a través de cada soporte.

6) Use la llave Allen provista para apretar cada tornillo de fijación ubicado en cada soporte para asegurar las varillas en su lugar.

7) Coloque los remates con el tamaño adecuado a cada conjunto de varillas. Enrosque el espárrago del remate en el orificio roscado del extremo de la varilla y gire el remate en el sentido de las agujas del reloj hasta que esté apretado, apriete a mano únicamente.

## CARE INSTRUCTIONS:

1. Wipe with a soft, dry cloth. To protect the finish, do not use household cleaners or abrasives.
2. Maximum load capacity is For 48-88inch Pole set 40lbs.
3. Maximum load capacity is For 60-108inch Pole set 60lbs.
4. Maximum load capacity is For 108-144inch Pole set 100lbs.

## INSTRUCTIONS D'ENTRETIEN:

1. Essuyez avec un chiffon doux et sec. Pour protéger la finition, n'utilisez pas de nettoyeurs ménagers ou abrasifs.
2. La capacité de charge maximale est pour un ensemble de poteaux de 48 à 88 pouces 40 lb.
3. La capacité de charge maximale est pour un ensemble de poteaux de 60 à 108 pouces de 60 lb.
4. La capacité de charge maximale est pour un ensemble de poteaux de 108 à 144 pouces de 100 lb.

## INSTRUCCIONES DE CUIDADO:

1. Limpie con un paño suave y seco. Para proteger el acabado, no use limpiadores domésticos ni abrasivos.
2. La capacidad máxima de carga es de 40 libras para poste de 48-88 pulgadas.
3. La capacidad de carga máxima es para un juego de postes de 60-108 pulgadas de 60 libras.
4. La capacidad de carga máxima es de 100 libras para poste de 108-144 pulgadas.