

CROSWELL CREMONE BOLT

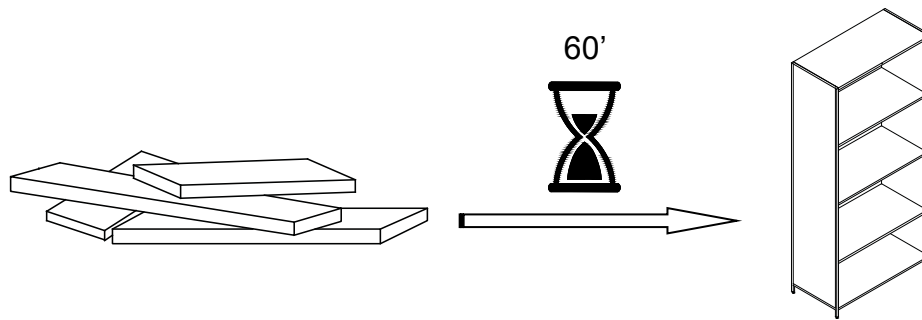

ENGLISH

- Do not dispose of any packaging or contents of the shipping carton until assembly is completed to avoid accidentally discarding small parts or hardware.

FRANÇAIS

- Ne jetez rien des produits d'emballage et du contenu de la boîte jusqu'à ce que l'assemblage soit terminé, afin d'éviter de jeter par mégarde de petites pièces ou des morceaux.

ESPAÑOL

- Para evitar desechar accidentalmente las partes pequeñas o las piezas de ferretería, no tirar el embalaje o contenido de la caja hasta que el ensamblaje esté completo.

Care Instructions:

- Dust often using a clean, soft, dry and lint-free cloth.
- Blot spills and wipe with a clean, damp cloth immediately.
- We do not recommend the use of chemical cleansers, abrasives or furniture polish on our lacquered finish.
- Hardware may loosen over time. Periodically check to make sure all connections are tight. Re-tighten if necessary.

Instructions d'entretien :

- Épousseter régulièrement avec un chiffon propre, doux et non pelucheux.
- Éponger immédiatement les liquides renversés et essuyer à l'aide d'un chiffon propre et humide.
- L'utilisation de produits nettoyants chimiques, d'abrasifs ou d'encaustiques sur nos finitions laquées n'est pas recommandée.
- Le matériel de fixation peut se desserrer avec le temps. Vérifiez régulièrement afin de vous assurer que tous les raccords sont bien serrés. Resserrez-les au besoin.

Instrucciones de cuidado:

- Limpiar el polvo con un trapo limpio, suave, seco y libre de pelusas.
- Secar los derrames de inmediato y limpiar con un trapo limpio y húmedo.
- Recomendamos no usar limpiadores químicos, abrasivos o lustramuebles sobre el acabado barnizado.
- Las piezas de ferretería pueden aflojarse con el tiempo. Controlar periódicamente que estén bien ajustadas. Si es necesario, volver a ajustarlas.

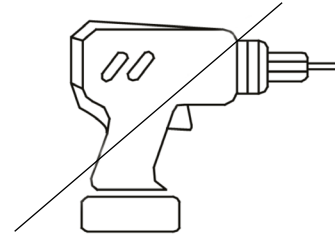
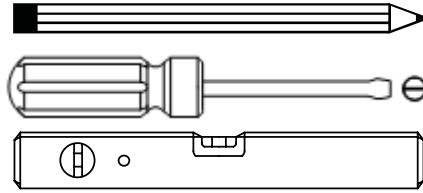
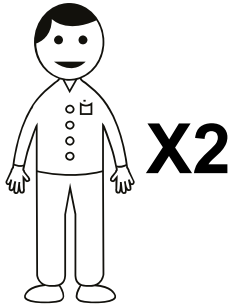

NOT INCLUDED / NON INCLUS / NO INCLUIDAS

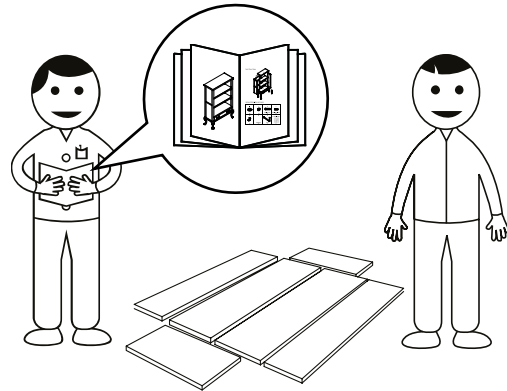
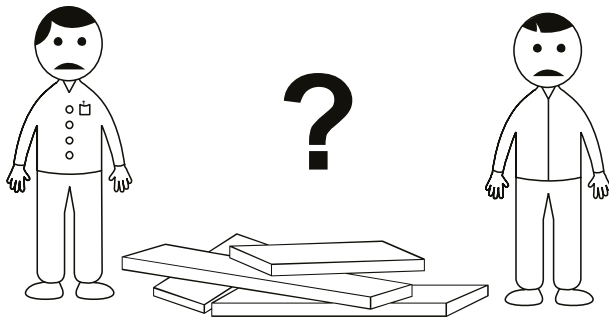

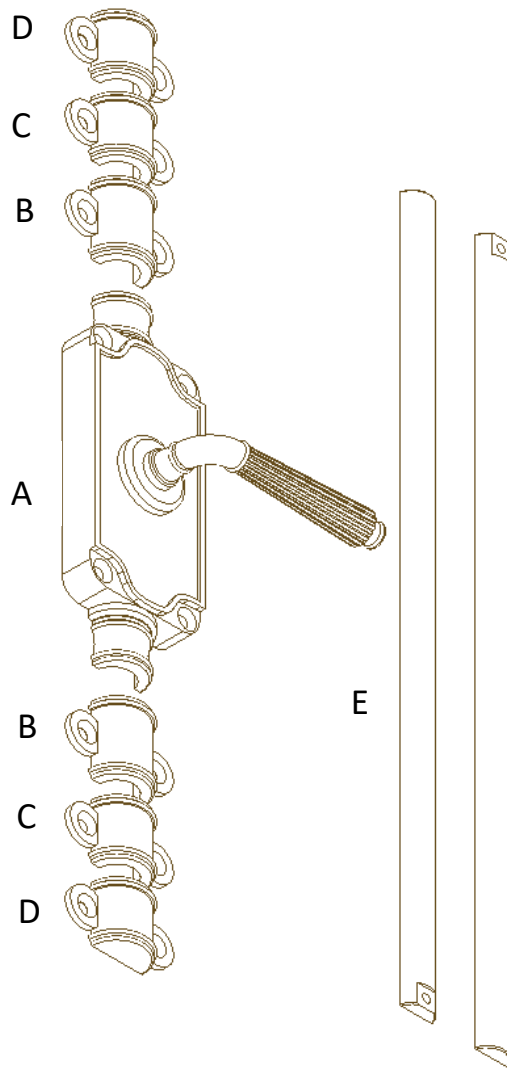

F



**#6x18mm
20x**

G

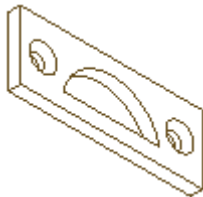

**Mortise End
Bracket**

1

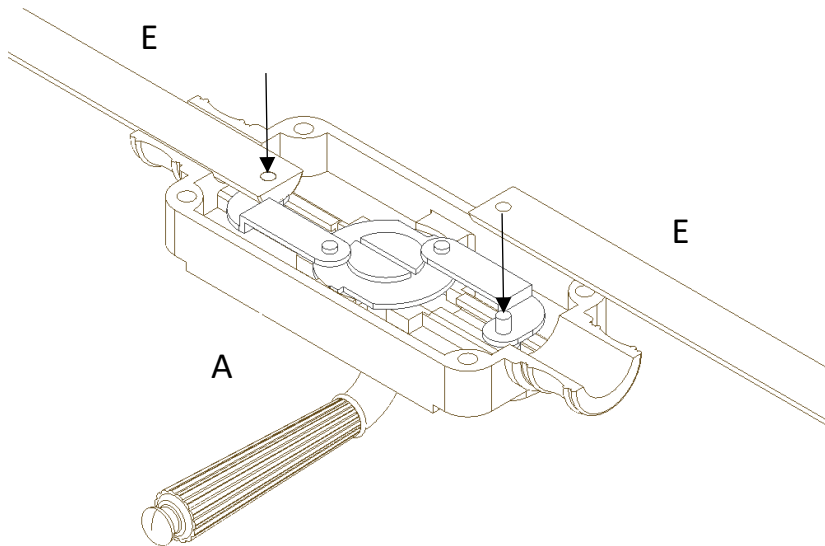

Install 2x rod E onto posts of mechanism of main bracket A

2

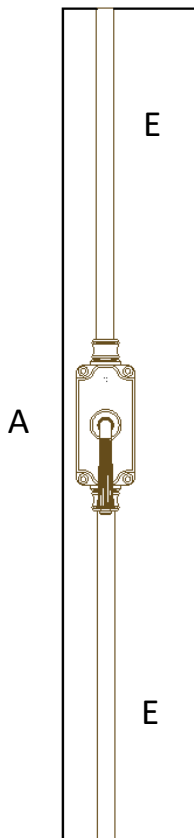

With mechanism in the unlocked orientation position bracket A and rods E onto door surface. It is recommended to mark the hole positions and drill pilot holes before attaching bracket A to surface with 4x screw F.

3

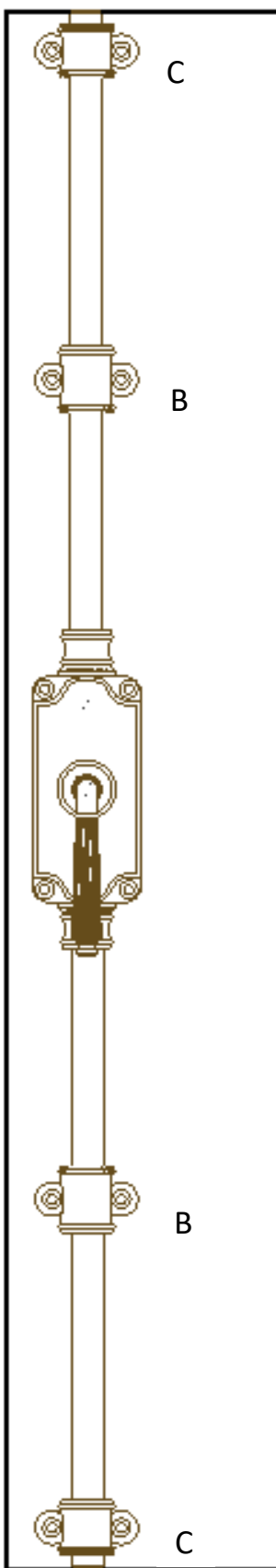

Position bracket C 2x near door edge to ensure linear travel of 2x rod E. Bracket B is optional but recommended. It is recommended to mark the hole positions and drill pilot holes before attaching brackets B and C to surface with screws F.

4

Choose appropriate end bracket for your situation. For end surface parallel with door surface use end bracket D and proceed to step 5a. For end surface perpendicular to door surface use mortise end bracket G and proceed to step 5b.

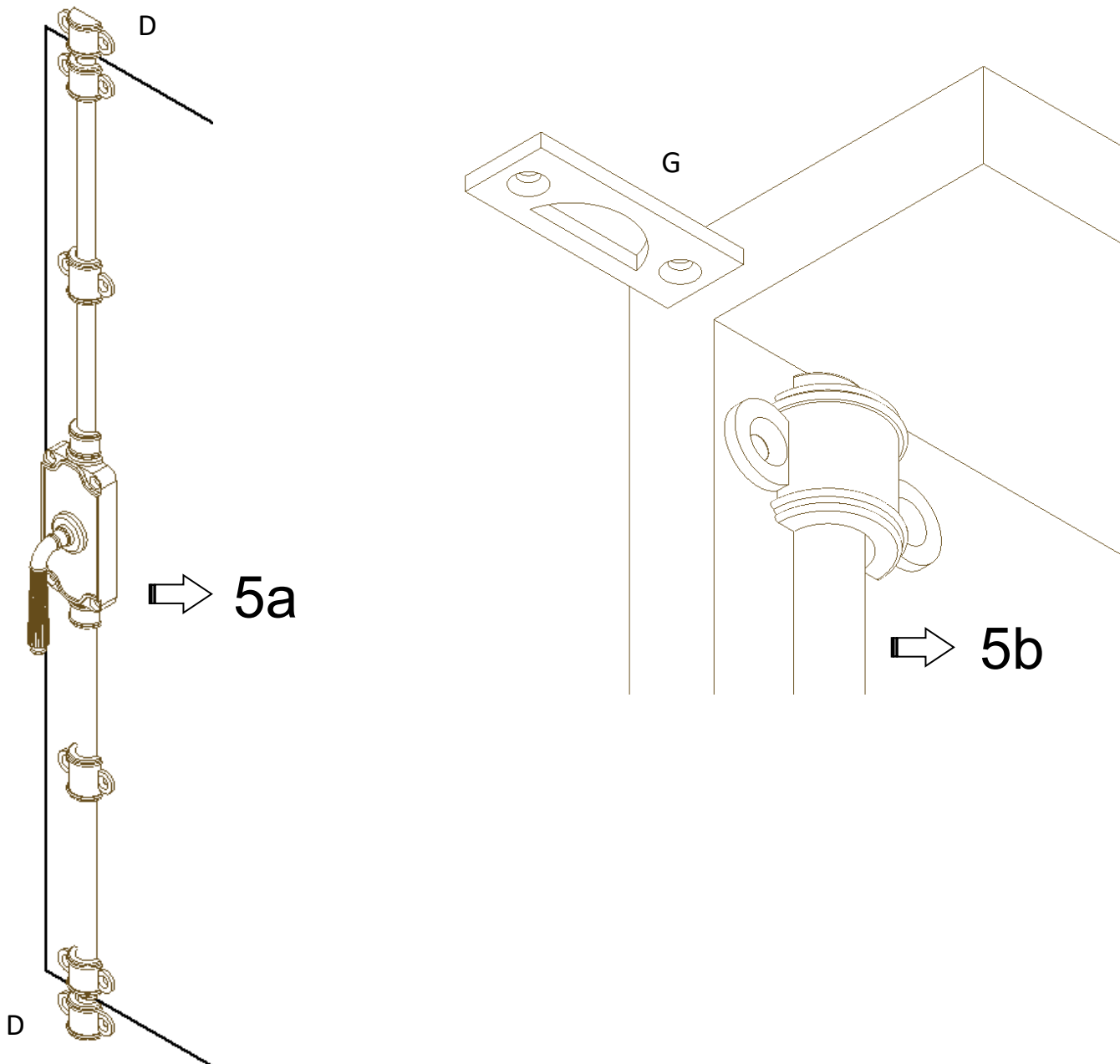

5a

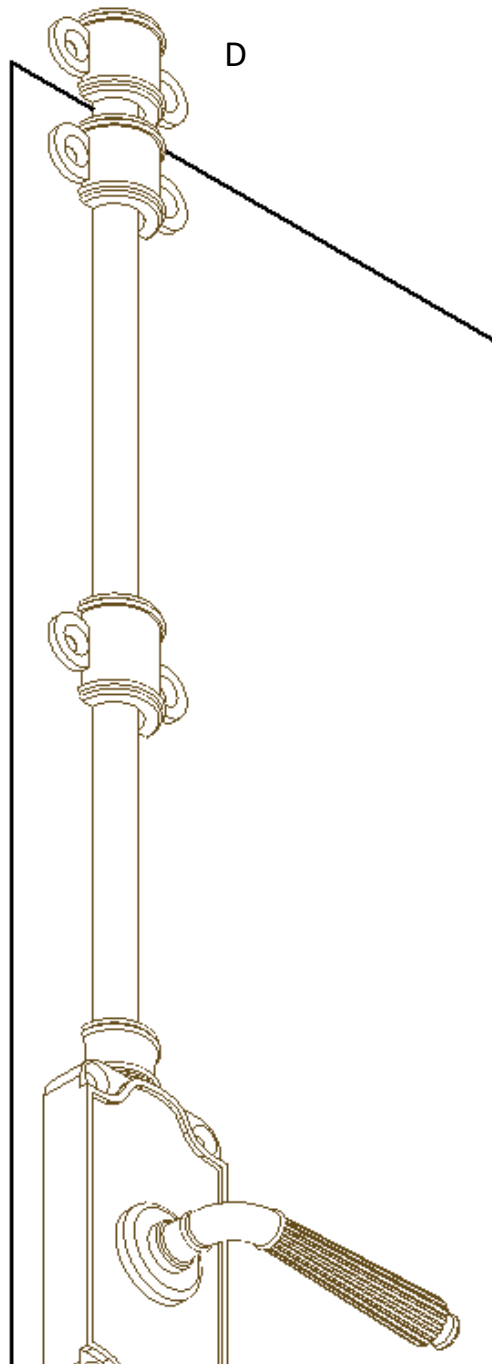

With bracket A in locked position place bracket D over rod-end in desired location. It is recommended to mark the hole positions and drill pilot holes before attaching brackets D surface with screws F.

5b

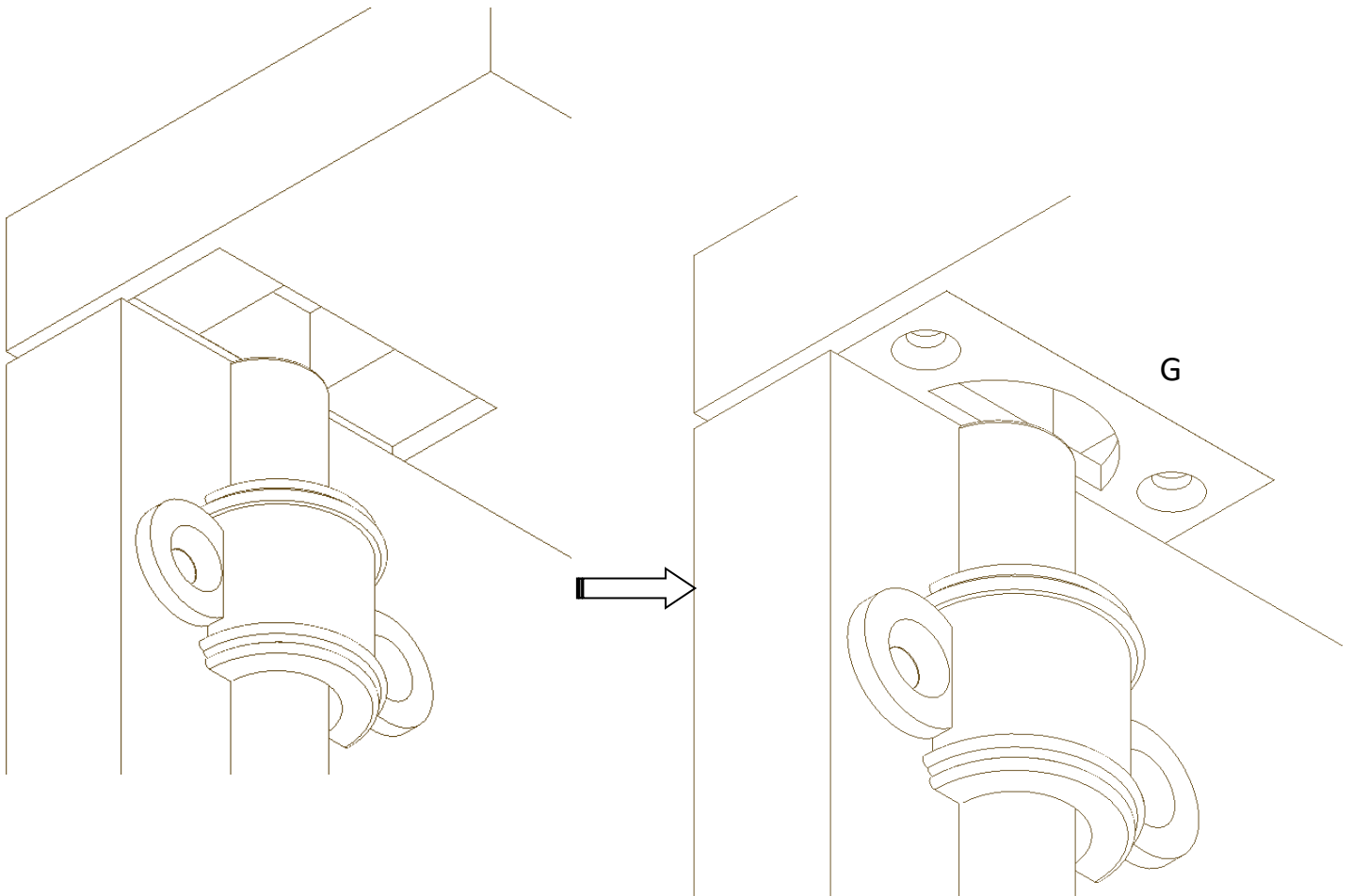

Prepare mortise for mortise end bracket G. Insert mortise end bracket G into prepared mortise. It is recommended to mark the hole positions and drill pilot holes before attaching bracket G to surface with screws F.

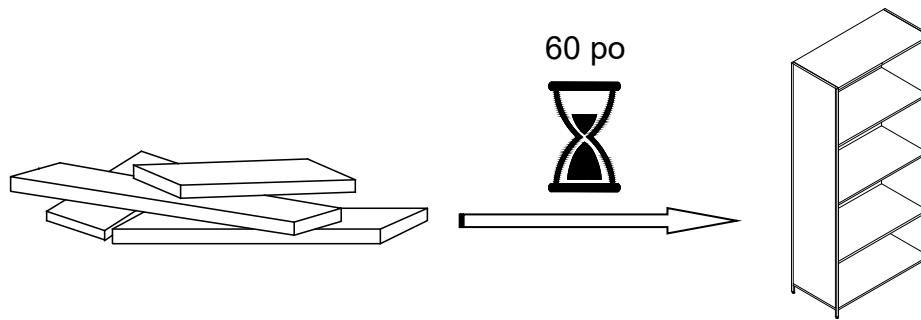

ENGLISH

- Do not dispose of any packaging or contents of the shipping carton until assembly is completed to avoid accidentally discarding small parts or hardware.

FRANÇAIS

- Ne jeter aucun emballage ou contenu du carton d'expédition avant que l'assemblage ne soit terminé afin d'éviter de jeter accidentellement des petites pièces ou du matériel.

ESPAÑOL

- Para evitar desechar accidentalmente las partes pequeñas o las piezas de ferretería, no tirar el embalaje o contenido de la caja hasta que el ensamblaje esté completo.

Care Instructions:

- Dust often using a clean, soft, dry and lint-free cloth.
- Blot spills and wipe with a clean, damp cloth immediately.
- We do not recommend the use of chemical cleansers, abrasives or furniture polish on our lacquered finish.
- Hardware may loosen over time. Periodically check to make sure all connections are tight. Re-tighten if necessary.

Instructions d'entretien :

- Épousseter régulièrement avec un chiffon propre, doux et non pelucheux.
- Éponger immédiatement les liquides renversés et essuyer à l'aide d'un chiffon propre et humide.
- L'utilisation de produits nettoyants chimiques, d'abrasifs ou d'encaustiques sur nos finitions laquées n'est pas recommandée.
- Le matériel de fixation peut se desserrer avec le temps. Vérifier régulièrement afin de s'assurer que tous les raccords sont bien serrés. Les resserrer au besoin.

Instrucciones de cuidado:

- Limpiar el polvo con un trapo limpio, suave, seco y libre de pelusas.
- Secar los derrames de inmediato y limpiar con un trapo limpio y húmedo.
- Recomendamos no usar limpiadores químicos, abrasivos o lustramuebles sobre el acabado barnizado.
- Las piezas de ferretería pueden aflojarse con el tiempo. Controlar periódicamente que estén bien ajustadas. Si es necesario, volver a ajustarlas.

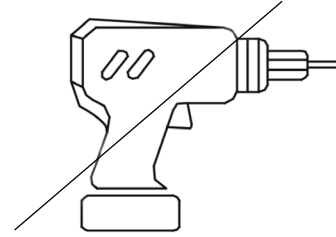
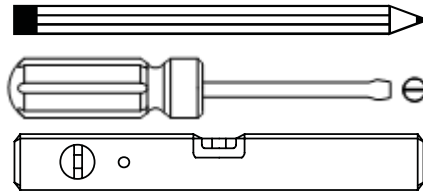
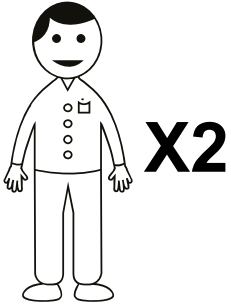

NOT INCLUDED / NON INCLUS / NO INCLUIDAS

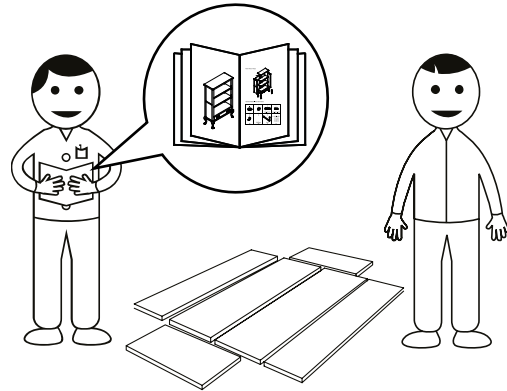
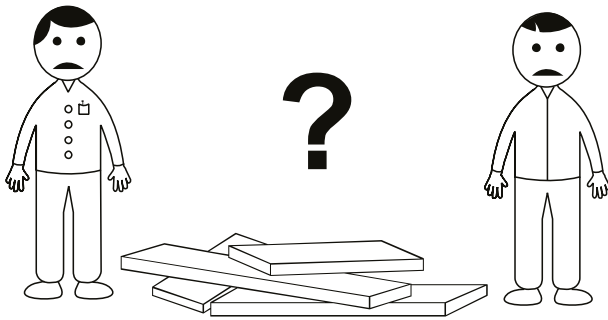

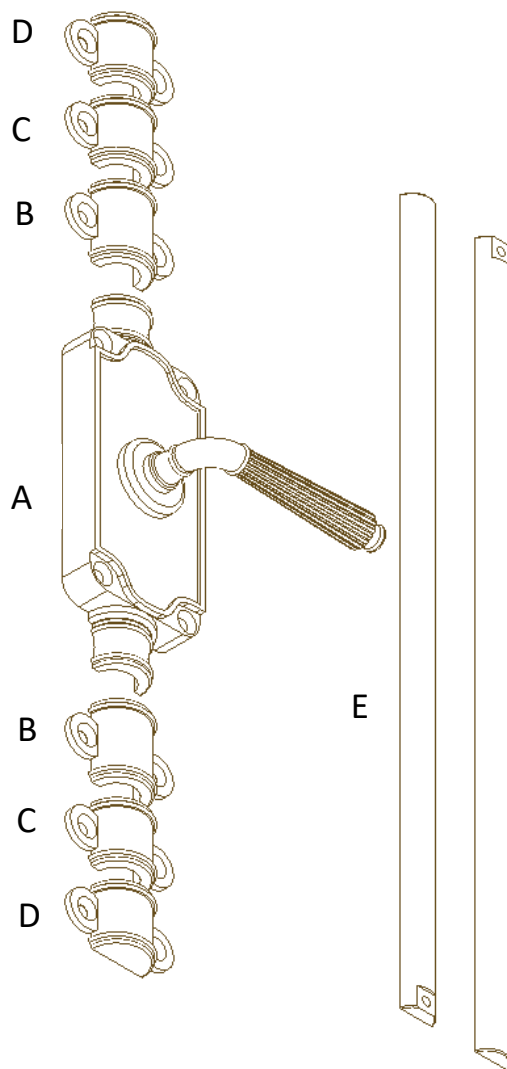

F

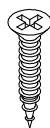

#6 x 18 mm
20x

G

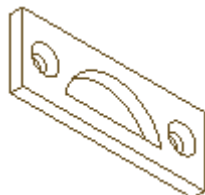

Support
d'extrémité
de mortaise

1

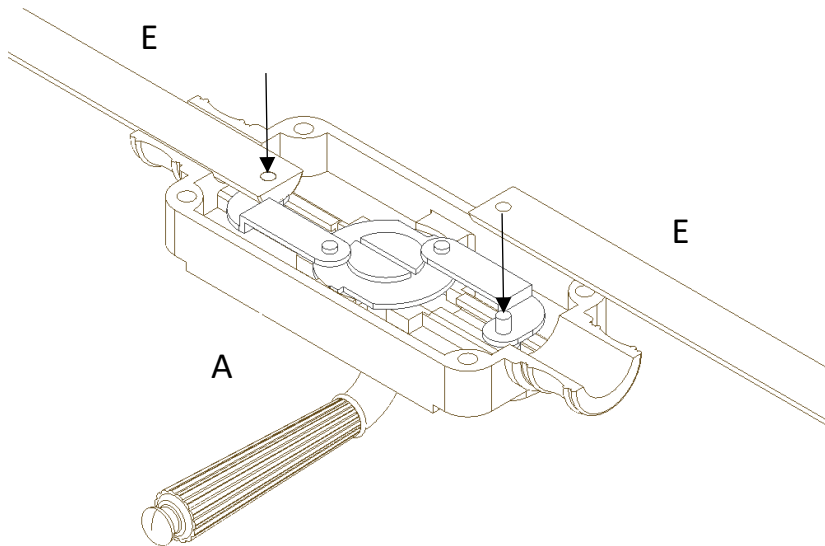

Installez 2 tiges E sur les poteaux du mécanisme du support principal A

2

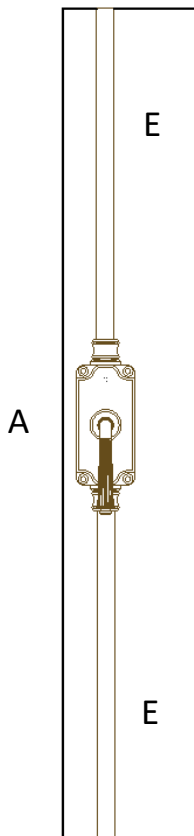

Avec le mécanisme orienté en position déverrouillée, positionnez le support A et les tiges E sur la surface de la porte. Il est recommandé de marquer la position des trous et de percer des avant-trous avant de fixer le support A à la surface avec 4 vis F.

3

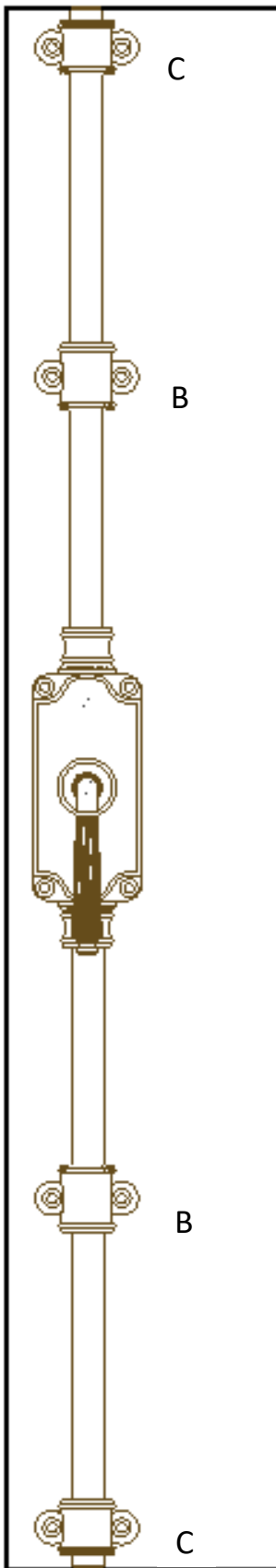

Positionner le support C 2x près du bord de la porte pour assurer le déplacement linéaire des 2 tiges E. Le support B est facultatif, mais recommandé. Il est recommandé de marquer les positions des trous et de percer des avant-trous avant de fixer les supports B et C à la surface avec les vis F.

4

Choisissez le support d'extrémité approprié selon votre situation. Pour une surface d'extrémité parallèle à la surface de la porte, utilisez le support d'extrémité D et passez à l'étape 5a. Pour une surface d'extrémité perpendiculaire à la surface de la porte, utilisez le support d'extrémité de mortaise G et passez à l'étape 5b.

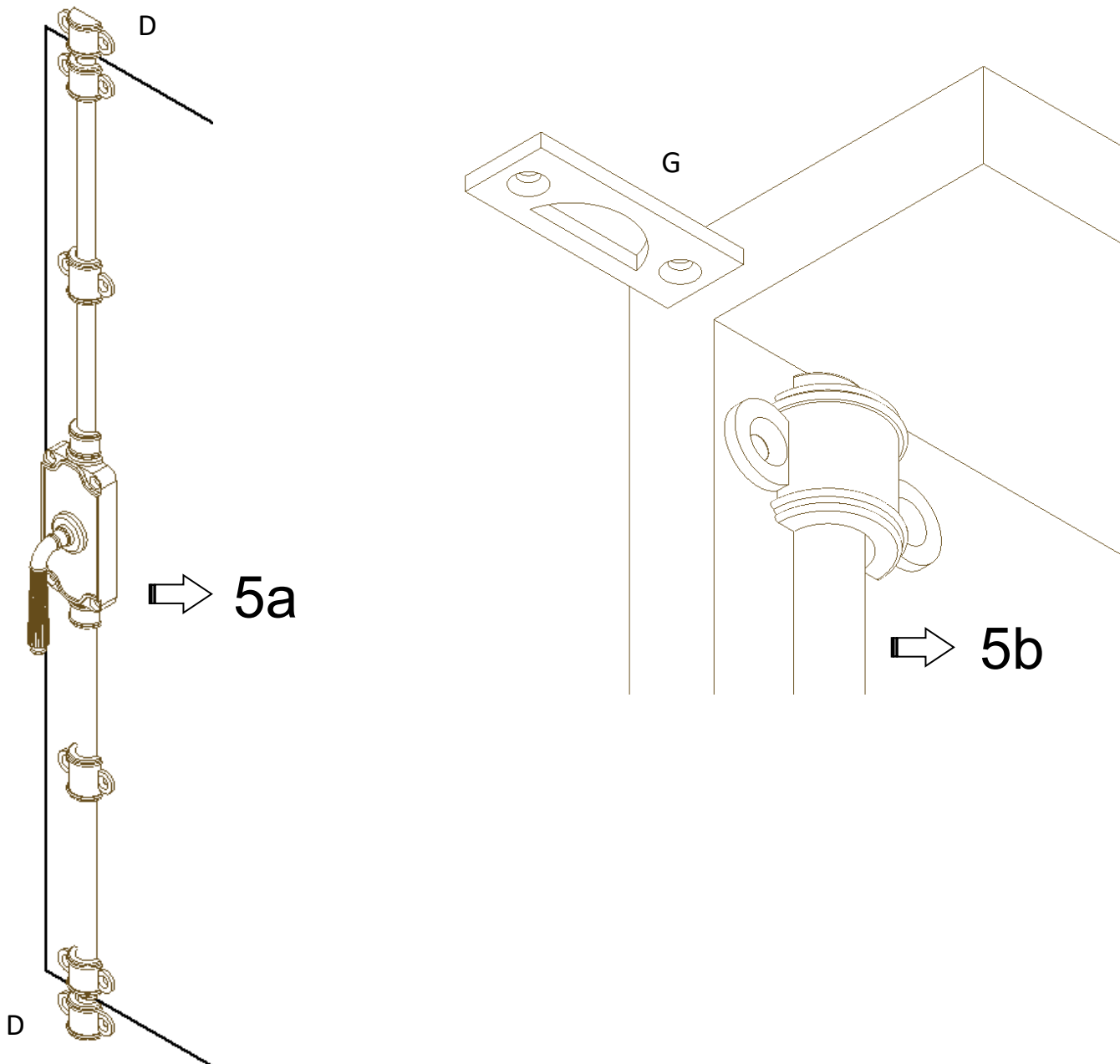

5a

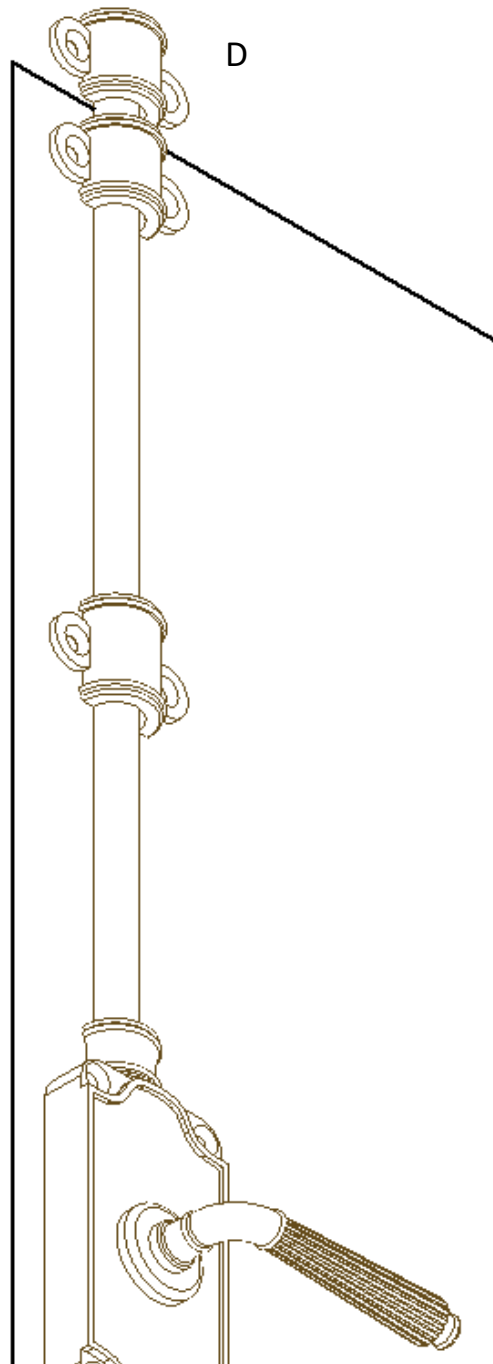

Avec le support A en position verrouillée, placez le support D sur l'extrémité de la tige à l'endroit désiré. Il est recommandé de marquer les positions des trous et de percer des avant-trous avant de fixer les supports de surface D avec les vis F.

5b

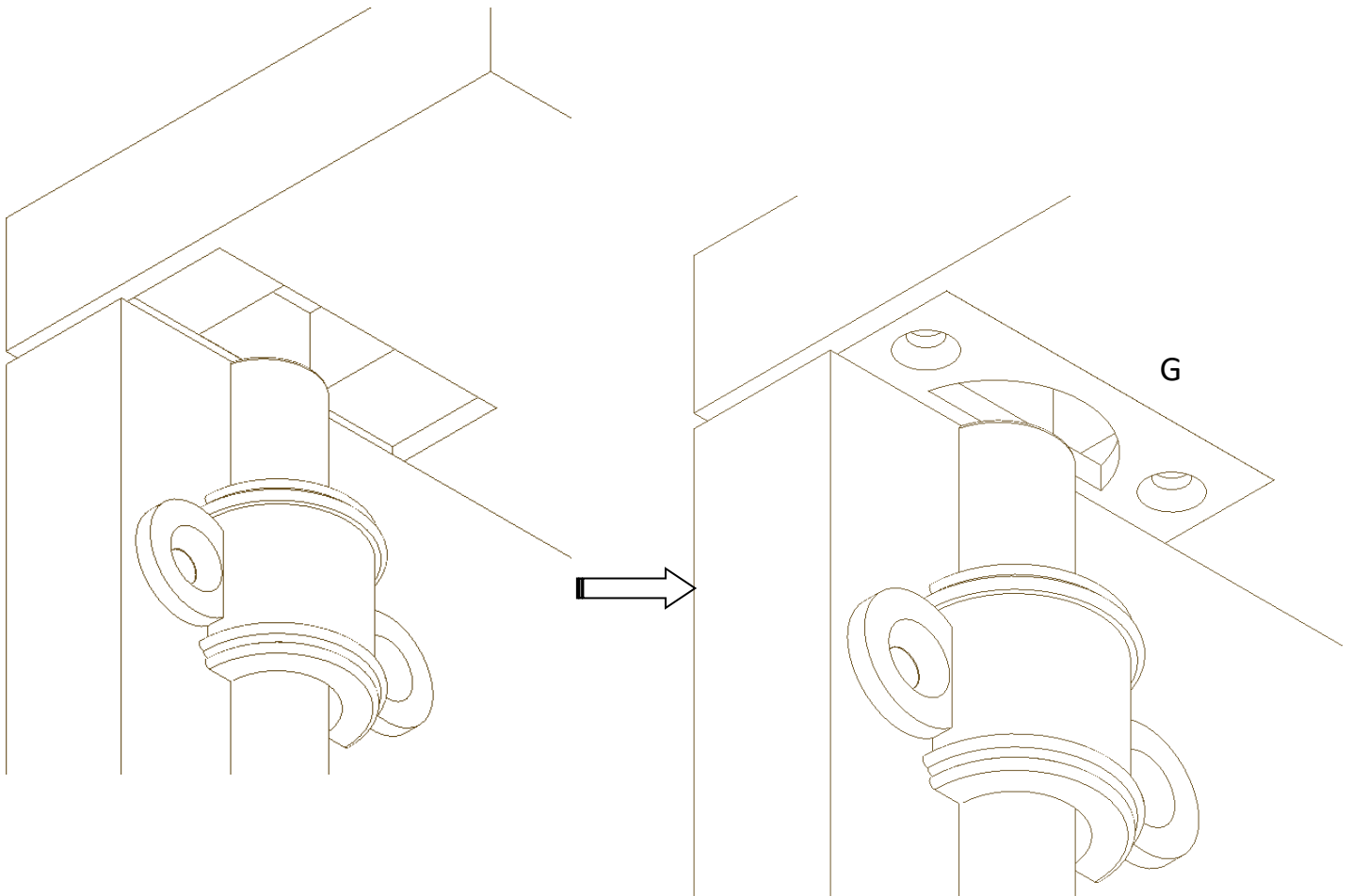

Préparez la mortaise pour le support d'extrémité de mortaise G. Insérez le support d'extrémité de mortaise G dans la mortaise préparée. Il est recommandé de marquer les positions des trous et de percer des avant-trous avant de fixer le support G à la surface avec les vis F.

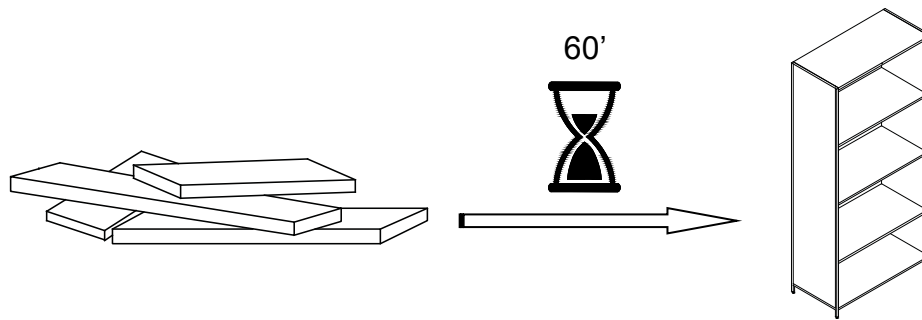

ENGLISH

- Do not dispose of any packaging or contents of the shipping carton until assembly is completed to avoid accidentally discarding small parts or hardware.

FRANÇAIS

- Ne jetez rien des produits d'emballage et du contenu de la boîte jusqu'à ce que l'assemblage soit terminé, afin d'éviter de jeter par mégarde de petites pièces ou des morceaux.

ESPAÑOL

- Para evitar desechar accidentalmente las partes pequeñas o las piezas de ferretería, no tirar el embalaje o contenido de la caja hasta que el ensamblaje esté completo.

Care Instructions:

- Dust often using a clean, soft, dry and lint-free cloth.
- Blot spills and wipe with a clean, damp cloth immediately.
- We do not recommend the use of chemical cleansers, abrasives or furniture polish on our lacquered finish.
- Hardware may loosen over time. Periodically check to make sure all connections are tight. Re-tighten if necessary.

Instructions d'entretien :

- Épousseter régulièrement avec un chiffon propre, doux et non pelucheux.
- Éponger immédiatement les liquides renversés et essuyer à l'aide d'un chiffon propre et humide.
- L'utilisation de produits nettoyants chimiques, d'abrasifs ou d'encaustiques sur nos finitions laquées n'est pas recommandée.
- Le matériel de fixation peut se desserrer avec le temps. Vérifiez régulièrement afin de vous assurer que tous les raccords sont bien serrés. Resserrez-les au besoin.

Instrucciones de cuidado:

- Limpiar el polvo con un trapo limpio, suave, seco y libre de pelusas.
- Secar los derrames de inmediato y limpiar con un trapo limpio y húmedo.
- Recomendamos no usar limpiadores químicos, abrasivos o lustramuebles sobre el acabado barnizado.
- Las piezas de ferretería pueden aflojarse con el tiempo. Controlar periódicamente que estén bien ajustadas. Si es necesario, volver a ajustarlas.

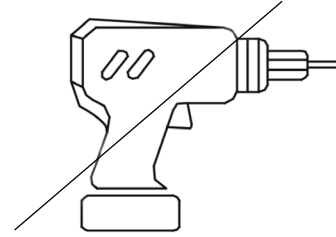
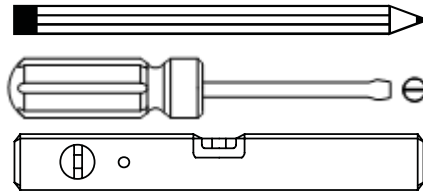
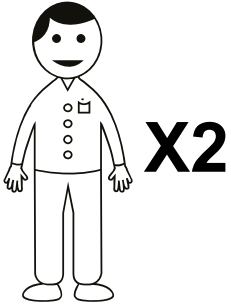

NOT INCLUDED / NON INCLUS / NO INCLUIDAS

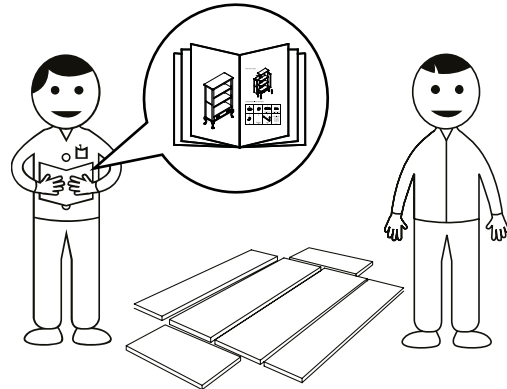
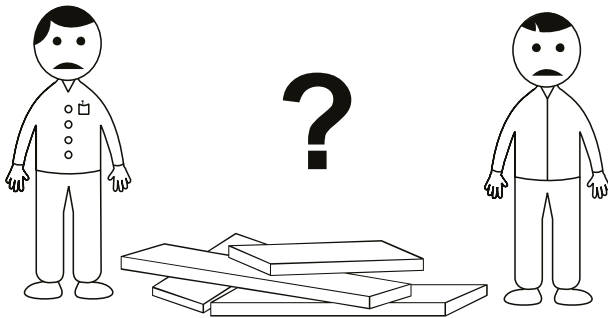

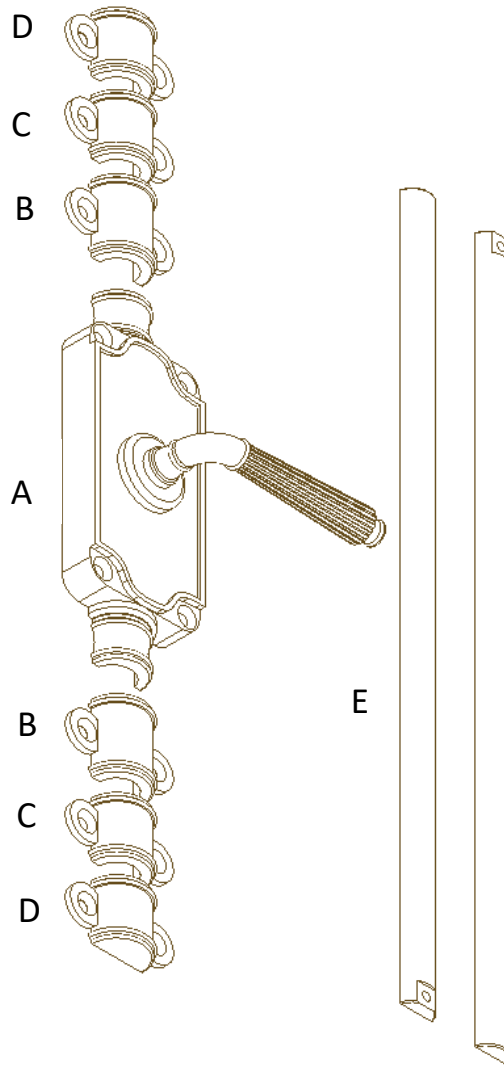

F

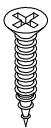

**#6x18mm
20x**

G

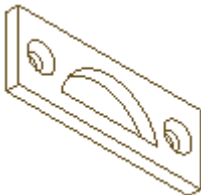

**Soporte del
extremo de la
mortaja**

1

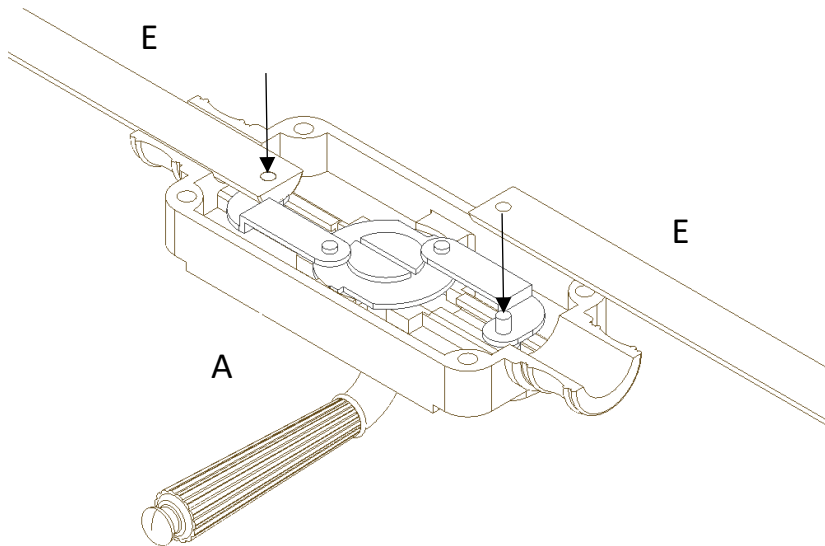

Instalar 2 varillas E en los postes del mecanismo del soporte principal A

2

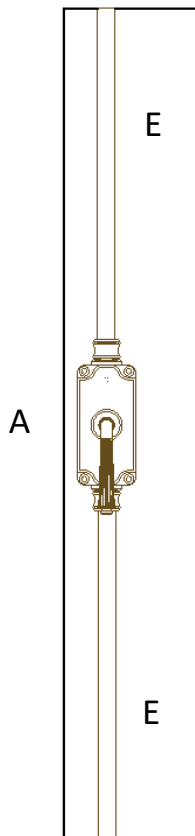

Con el mecanismo en la posición de orientación desbloqueada, el soporte A y varillas E en la superficie de la puerta. Se recomienda marcar las posiciones de los orificios y perforar los orificios piloto antes de fijar el soporte A a la superficie con los 4 tornillos F.

3

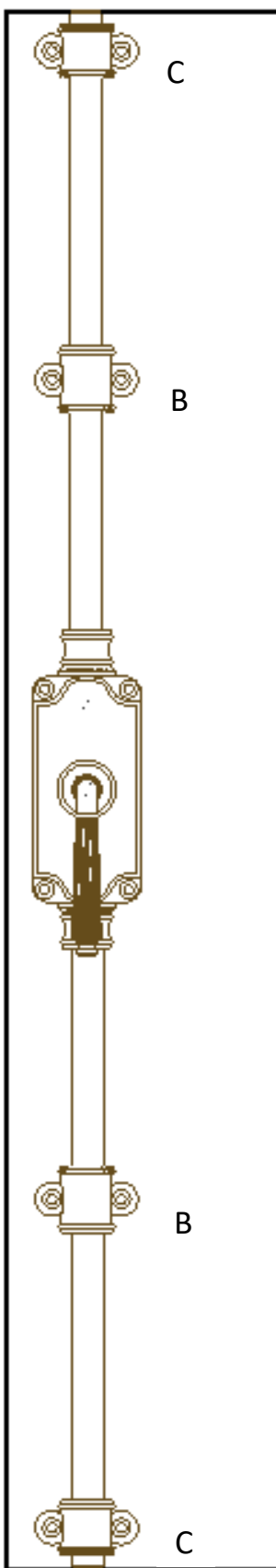

Colocar los 2 soportes C cerca del borde de la puerta para asegurar el recorrido lineal de las 2 varillas E. El soporte B es opcional pero se recomienda. Se recomienda marcar las posiciones de los orificios y perforar los orificios piloto antes de fijar los soportes B y C a la superficie con los tornillos F.

4

Elegir el soporte del extremo apropiado para su situación. Para la superficie del extremo paralela a la superficie de la puerta usar el soporte del extremo D y continuar con el paso 5a. Para la superficie del extremo perpendicular a la superficie de la puerta, usar el soporte del extremo de la mortaja G y continuar con el paso 5b.

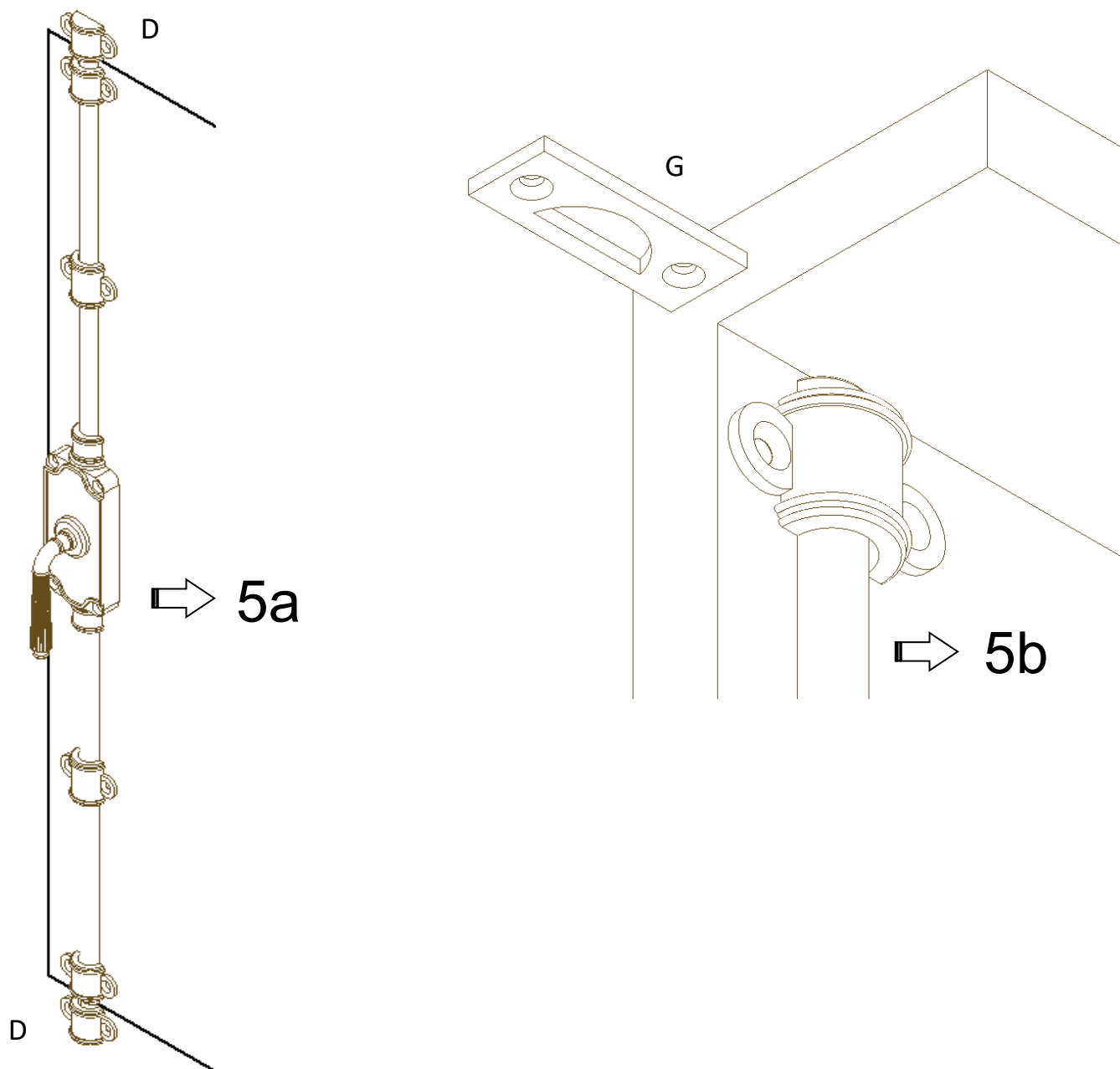

5a

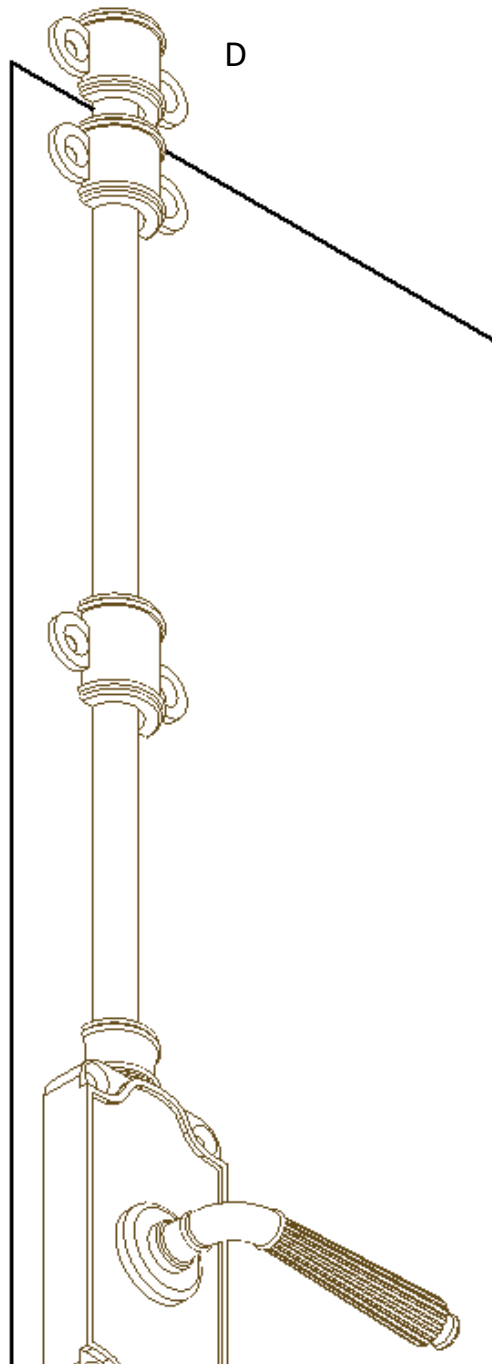

Con el soporte A en posición trabada, colocar el soporte D sobre el extremo de la varilla en la ubicación deseada. Se recomienda marcar las posiciones de los orificios y perforar los orificios piloto antes de fijar los soportes D en la superficie con los tornillos F.

5b

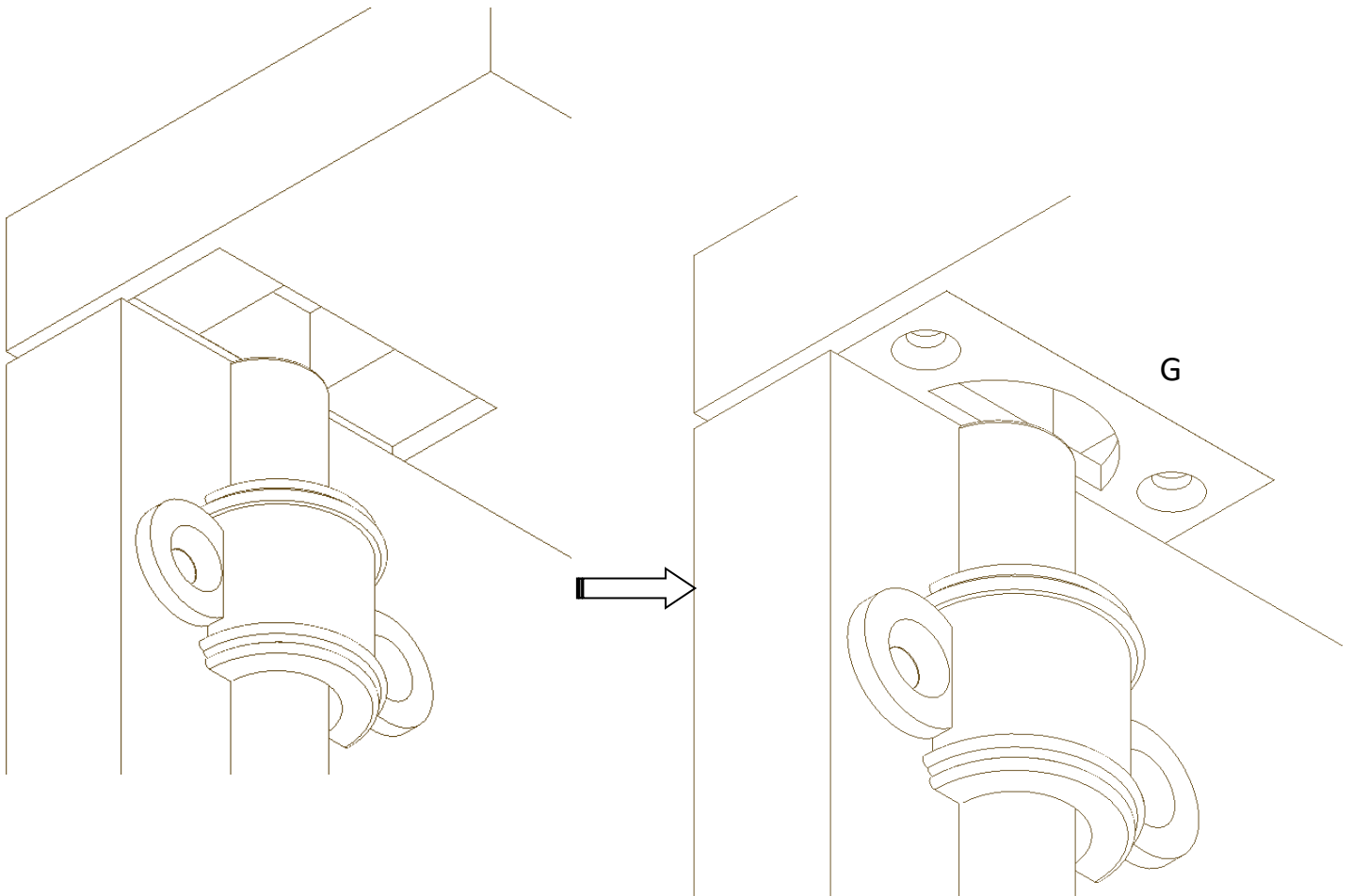

Preparar la mortaja para el soporte del extremo de la mortaja G. Insertar el soporte del extremo de la mortaja G en la mortaja preparada. Se recomienda marcar las posiciones de los orificios y perforar los orificios piloto antes de fijar el soporte G a la superficie con los tornillos F.